

Profec Blindflansch PVC-U DN50 x 63 mm DIN Flansch 16bar DN50 Grau PN10/16 (0111024)



REBER
Bewässerungssysteme

TECHNISCHE DATEN

Farbe Grau

Werkstoff PVC-U

Anschluss DIN Flansch

Maß DN50 x 63 mm

Bolzen

Verpackung 30 St.

DN 50

Flansch PN10/16

Außen ø 165 mm

Gewicht 0.358 kg

Schraubenlänge 80 mm

Dicke 18 mm

Arbeitsdruck 16 bar

Loch ø 18 mm

Löcher 4

ABMESSUNGEN



REBER
Bewässerungssysteme

O 18 mm

PCD 126 mm

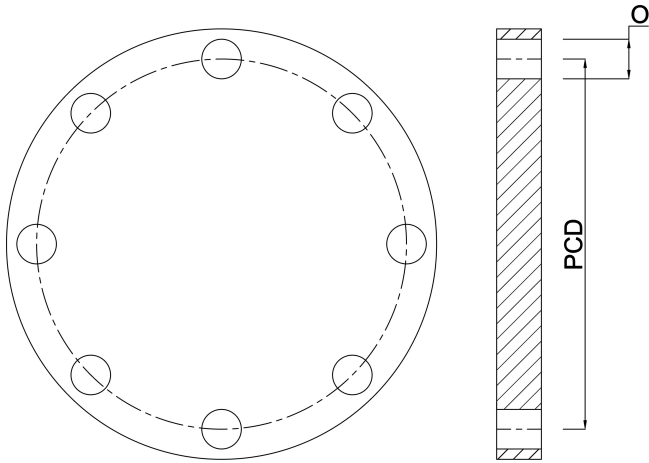

PRODUKTINFORMATIONEN

Für PCD, Lochgröße und -nummer siehe Technische Daten So identifizieren Sie einen Flansch auf der Rückseite des Katalogs (PCD ist gleich K)

Generiert am: 13.03.2026

Reber Beregnung GmbH
Gottlieb Daimler Str. 2
67227 Frankenthal
Deutschland
+49 (0) 6233 3772 - 0
info@reberberegnung.de
<http://www.reberberegnung.de>



REBER
Bewässerungssysteme