

# Profec Losflansch PVC-U 50 mm 16bar DN40 Grau PN10/16 (0110922)



**REBER**  
Bewässerungssysteme

# TECHNISCHE DATEN

Farbe Grau

Werkstoff PVC-U

Geeignet für 0110903

Geeignet für 0169839

Maß 50 mm

Bolzen

Verpackung 70 St.

DN 40

Innen ø 62 mm

Flansch PN10/16

Außen ø 150 mm

Gewicht 0.225 kg

Dicke 16 mm

Arbeitsdruck 16 bar

Loch ø 18 mm

Löcher 4



# ABMESSUNGEN

Db 150 mm

O 18 mm

PCD 110 mm

ØDi-1 62 mm

**Generiert am: 13.03.2026**

Reber Beregnung GmbH  
Gottlieb Daimler Str. 2  
67227 Frankenthal  
Deutschland  
+49 (0) 6233 3772 - 0  
[info@reberberegnung.de](mailto:info@reberberegnung.de)  
<http://www.reberberegnung.de>

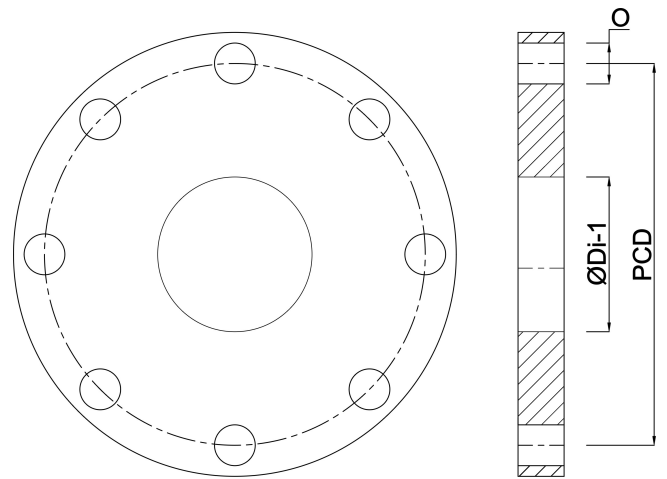

**REBER**  
Bewässerungssysteme