

# Profec Verschraubung PVC-U 1/2" Innengewinde x Außengewinde 10bar Grau (0100100)



**REBER**  
Bewässerungssysteme

# TECHNISCHE DATEN

Farbe	Grau
Werkstoff	PVC-U
Anschluss	Innengewinde x Außengewinde
Arbeitsdruck	10 bar
Maß	1/2"

# ABMESSUNGEN

Do-n	40 mm
Hi-1	20 mm
L	59 mm
Lb	39 mm
ØDi-1	1/2 "
ØDo-2	1/2 "

Generiert am: 13.03.2026

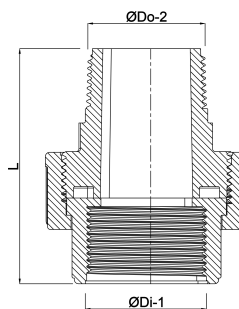

**REBER**  
Bewässerungssysteme

Reber Beregnung GmbH  
Gottlieb Daimler Str. 2  
67227 Frankenthal  
Deutschland  
+49 (0) 6233 3772 - 0  
[info@reberberegnung.de](mailto:info@reberberegnung.de)  
<http://www.reberberegnung.de>



**REBER**  
Bewässerungssysteme