

Profec Losflansch PVC-U 75 mm 16bar DN65 Grau PN10/16 (0110924)



REBER
Bewässerungssysteme

TECHNISCHE DATEN

Farbe Grau

Werkstoff PVC-U

Geeignet für 0110904

Geeignet für 0110904

Maß 75 mm

Bolzen

Verpackung 40 St.

DN 65

Innen ø 92 mm

Flansch PN10/16

Außen ø 185 mm

Gewicht 0.34 kg

Dicke 19 mm

Arbeitsdruck 16 bar

Loch ø 18 mm

Löcher 4



ABMESSUNGEN

Db 185 mm

O 18 mm

PCD 145 mm

ØDi-1 91 mm

Generiert am: 13.03.2026

Reber Beregnung GmbH
Gottlieb Daimler Str. 2
67227 Frankenthal
Deutschland
+49 (0) 6233 3772 - 0
info@reberberegnung.de
<http://www.reberberegnung.de>

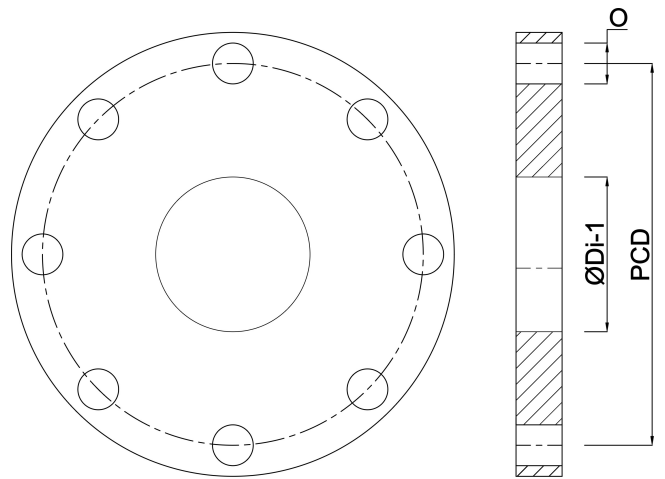

REBER
Bewässerungssysteme