

**Gewindeflansch Edelstahl 316
DN50 x DN50 x 2" DIN Flansch
x Innengewinde 16bar DN50
PN16 (0080668)**



REBER
Bewässerungssysteme

TECHNISCHE DATEN

Werkstoff	Edelstahl 316
Anschluss	DIN Flansch x Innengewinde
DIN Norm	DIN 2566
Maß	DN50 x DN50 x 2"
DN	50
Flansch	PN16
Durchmesser	60,3 mm
Außen ø	165 mm
Gewicht	2.4 kg
Dicke	18 mm
Arbeitsdruck	16 bar
Loch ø	18 mm
Löcher	4

ABMESSUNGEN

O	18 mm
PCD	125 mm



ØDi-1

2"

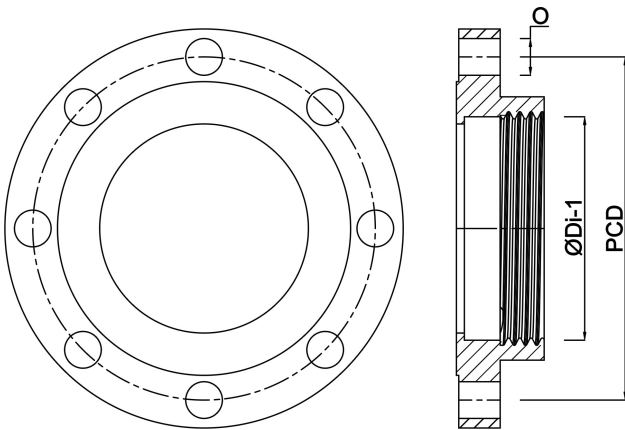

Generiert am: 22.05.2026

Reber Beregnung GmbH
Gottlieb Daimler Str. 2
67227 Frankenthal
Deutschland
+49 (0) 6233 3772 - 0
info@reberberegnung.de
<http://www.reberberegnung.de>



REBER
Bewässerungssysteme