

Profec Blindflansch PVC-U
DN125 x 140 mm DIN Flansch
16bar DN125 Grau PN10/16
(0111029)



REBER
Bewässerungssysteme

TECHNISCHE DATEN

Farbe	Grau
Werkstoff	PVC-U
Anschluss	DIN Flansch
Maß	DN125 x 140 mm
Bolzen	
Verpackung	5 St.
DN	125
Flansch	PN10/16
Außen ø	250 mm
Gewicht	1.144 kg
Schraubenlänge	90 mm
Dicke	26 mm
Arbeitsdruck	16 bar
Loch ø	18 mm
Löcher	8

ABMESSUNGEN



O 18 mm

PCD 210 mm

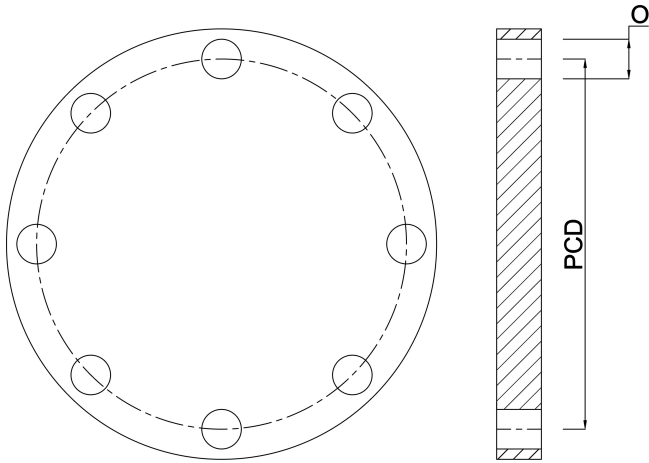

PRODUKTINFORMATIONEN

Für PCD, Lochgröße und -nummer siehe Technische Daten So identifizieren Sie einen Flansch auf der Rückseite des Katalogs (PCD ist gleich K)

Generiert am: 13.03.2026

Reber Beregnung GmbH
Gottlieb Daimler Str. 2
67227 Frankenthal
Deutschland
+49 (0) 6233 3772 - 0
info@reberberegnung.de
<http://www.reberberegnung.de>



REBER
Bewässerungssysteme