

Profec Losflansch PVC-U 63 mm 16bar DN50 Grau PN10/16 (0110923)



REBER
Bewässerungssysteme

TECHNISCHE DATEN

Farbe Grau

Werkstoff PVC-U

Geeignet für 0110903

Geeignet für 0169840

Maß 63 mm

Bolzen

Verpackung 50 St.

DN 50

Innen ø 78 mm

Flansch PN10/16

Außen ø 165 mm

Gewicht 0.297 kg

Dicke 18 mm

Arbeitsdruck 16 bar

Loch ø 18 mm

Löcher 4



ABMESSUNGEN

Db 165 mm

O 18 mm

PCD 125 mm

ØDi-1 78 mm

Generiert am: 13.03.2026

Reber Beregnung GmbH
Gottlieb Daimler Str. 2
67227 Frankenthal
Deutschland
+49 (0) 6233 3772 - 0
info@reberberegnung.de
<http://www.reberberegnung.de>

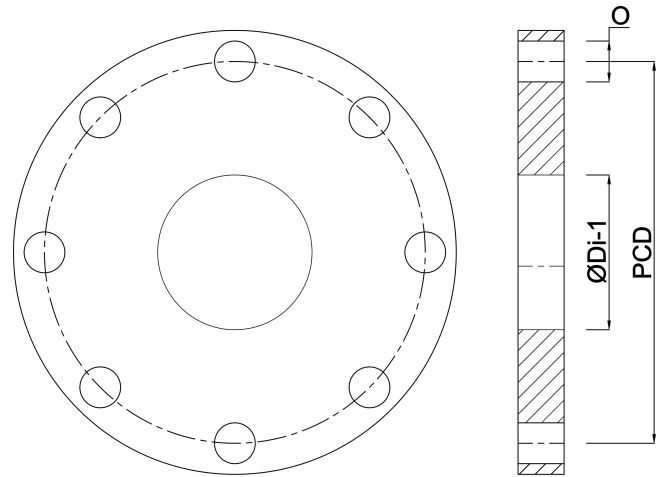

REBER
Bewässerungssysteme