

**Muffe reduziert PVC-U 315 mm
x 250 mm Klebemuffe 10bar
Grau Typ aus Rohr hergestellt
(0110691)**



REBER
Bewässerungssysteme

TECHNISCHE DATEN

Farbe	Grau
Typ	aus Rohr hergestellt
Werkstoff	PVC-U
Anschluss	Klebemuffe
Arbeitsdruck	10 bar
Maß	315 mm x 250 mm

ABMESSUNGEN

L	510 mm
ØDi-1	315 mm
ØDi-2	250 mm



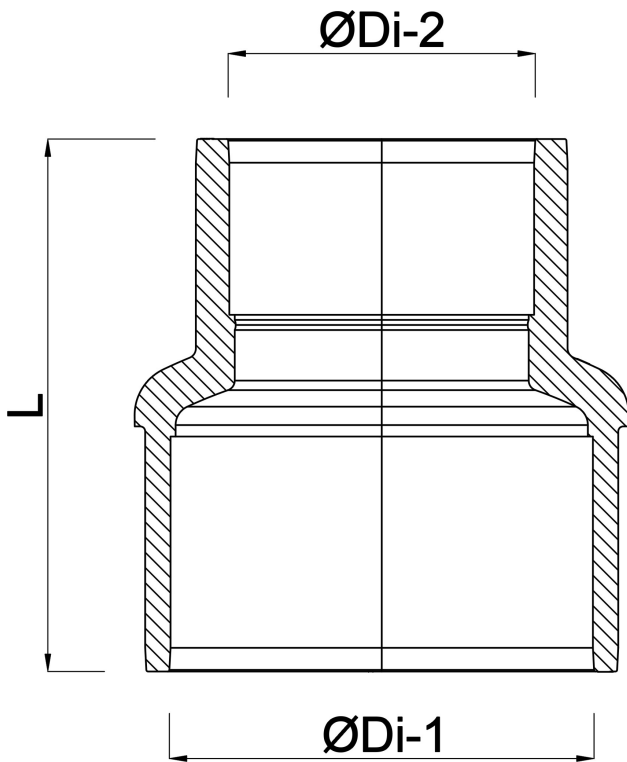

Generiert am: 25.05.2026

Reber Beregnung GmbH
Gottlieb Daimler Str. 2
67227 Frankenthal
Deutschland
+49 (0) 6233 3772 - 0
info@reberberegnung.de
<http://www.reberberegnung.de>



REBER
Bewässerungssysteme