

VDL Reduzierstück PVC-U 90 mm x 2 1/2" Klebestutzen x Innengewinde 16bar Grau (0110800)



V-L Van de Lande



REBER
Bewässerungssysteme

TECHNISCHE DATEN

Farbe	Grau
Werkstoff	PVC-U
Anschluss	Klebestutzen x Innengewinde
Maß	90 mm x 2 1/2"
Arbeitsdruck	16 bar

ABMESSUNGEN

F-1	31 mm
F-2	31 mm
K-1	95 mm
L	71 mm
T	20 mm
ØDi-1	2 1/2 "
ØDo-2	90 mm

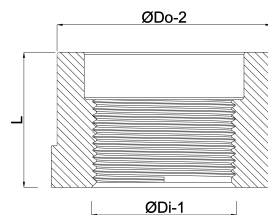

Generiert am: 14.03.2026

Reber Beregnung GmbH
Gottlieb Daimler Str. 2
67227 Frankenthal
Deutschland
+49 (0) 6233 3772 - 0
info@reberberegnung.de
<http://www.reberberegnung.de>



REBER
Bewässerungssysteme