

VDL Verschraubung PVC-U 40 mm x 1 1/4" Klebemuffe x Innengewinde 16bar Grau Typ verstärkt (7018218)



VL Van de Lande



REBER
Bewässerungssysteme

TECHNISCHE DATEN

Farbe	Grau
Typ	verstärkt
Werkstoff	PVC-U
Material Dichtung	EPDM
Anschluss	Klebmuffe x Innengewinde
Maß	40 mm x 1 1/4"
Arbeitsdruck	16 bar

ABMESSUNGEN

F-2	23 mm
L	75 mm
ØDi-1	40 mm
ØDi-2	1 1/4 "

Generiert am: 14.03.2026

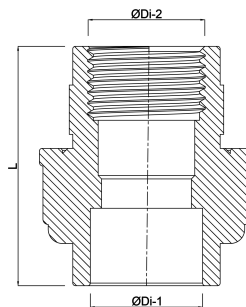

REBER
Bewässerungssysteme

Reber Beregnung GmbH
Gottlieb Daimler Str. 2
67227 Frankenthal
Deutschland
+49 (0) 6233 3772 - 0
info@reberberegnung.de
<http://www.reberberegnung.de>



REBER
Bewässerungssysteme