

Profec Reduziermuffe PVC-U
75 mm x 50 mm Klebemuffe
16bar Grau (0110670)



REBER
Bewässerungssysteme

TECHNISCHE DATEN

Farbe Grau

Werkstoff PVC-U

Anschluss Klebemuffe

Arbeitsdruck 16 bar

Maß 75 mm x 50 mm

ABMESSUNGEN

L 85 mm

ØDi-1 75 mm

ØDi-2 50 mm

Generiert am: 13.03.2026

Reber Beregnung GmbH
Gottlieb Daimler Str. 2
67227 Frankenthal
Deutschland
+49 (0) 6233 3772 - 0
info@reberberegnung.de
<http://www.reberberegnung.de>

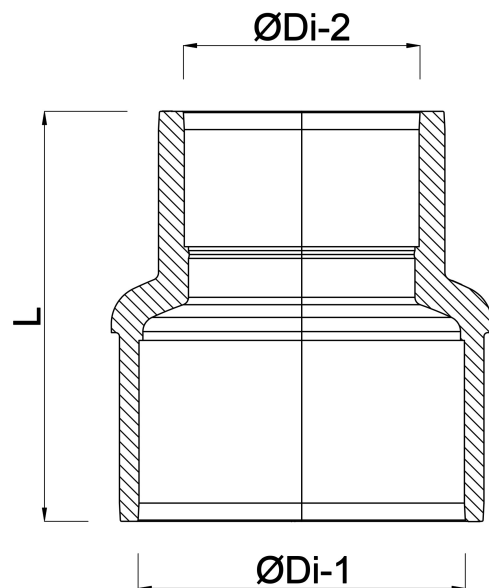

REBER
Bewässerungssysteme