

Nr. 92 Winkel 90° Rotguss 1/2"
Innengewinde x
Außengewinde 25bar
(0720217)



REBER
Bewässerungssysteme

TECHNISCHE DATEN

Werkstoff	Rotguss
Anschluss	Innengewinde x Außengewinde
Fitting Nr.	Nr. 92
Maß	1/2"
Arbeitsdruck	25 bar

ABMESSUNGEN

Cb-1	24 mm
Cb-2	33 mm
ØDi-1	1/2 "
ØDo-1	1/2 "
β	90 °



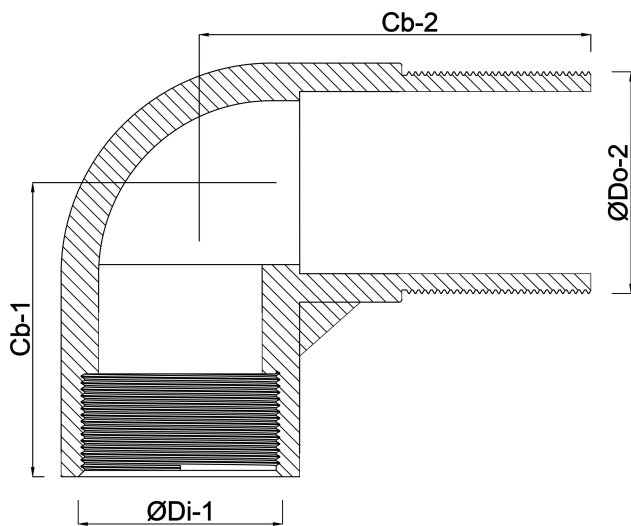

Generiert am: 24.05.2026

Reber Beregnung GmbH
Gottlieb Daimler Str. 2
67227 Frankenthal
Deutschland
+49 (0) 6233 3772 - 0
info@reberberegnung.de
<http://www.reberberegnung.de>



REBER
Bewässerungssysteme