

# Profec Dreiteiliger Kugelhahn Edelstahl 316 3" Innengewinde 69bar (0090960)



**REBER**  
Bewässerungssysteme

# TECHNISCHE DATEN

Werkstoff	Edelstahl 316
Bedienung	Hebel
Griff-Farbe	Blau
Material Hebel/Griff	Edelstahl
Material Gehäuse	Edelstahl 316
Material Dichtung	PTFE
Anschluss	Innengewinde
Temperaturbereich	-10°C - 150°C
Arbeitsdruck	69 bar
Maß	3"

# ABMESSUNGEN

Ct-1	125 mm
F-1	34 mm
F-2	34 mm
Lb	179 mm
R	230 mm



ØDf 76 mm

ØDi-1 3 "

ØDi-2 3 "

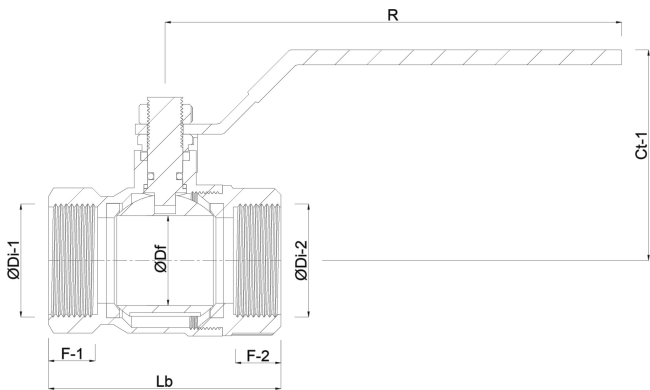

## PRODUKTINFORMATIONEN

mit Vollem Durchfluss.

**Generiert am: 06.03.2026**

Reber Beregnung GmbH  
Gottlieb Daimler Str. 2  
67227 Frankenthal  
Deutschland  
+49 (0) 6233 3772 - 0  
[info@reberberegnung.de](mailto:info@reberberegnung.de)  
<http://www.reberberegnung.de>



**REBER**  
Bewässerungssysteme