

**Profec Blindflansch PVC-U**  
**DN110 x 125 mm DIN Flansch**  
**16bar DN110 Grau PN10/16**  
**(0111028)**



**REBER**  
Bewässerungssysteme

# TECHNISCHE DATEN

Farbe	Grau
Werkstoff	PVC-U
Anschluss	DIN Flansch
Maß	DN110 x 125 mm
Bolzen	
Verpackung	5 St.
DN	110
Flansch	PN10/16
Außen ø	230 mm
Gewicht	0.708 kg
Schraubenlänge	80 mm
Dicke	24 mm
Arbeitsdruck	16 bar
Loch ø	18 mm
Löcher	8

# ABMESSUNGEN



O 18 mm

PCD 190 mm

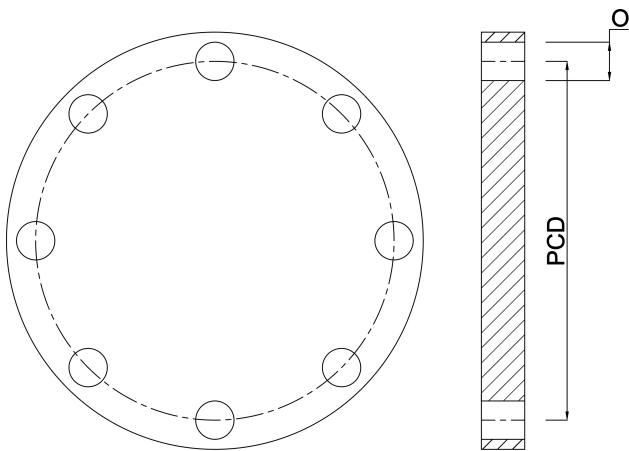

## PRODUKTINFORMATIONEN

Für PCD, Lochgröße und -nummer siehe Technische Daten So identifizieren Sie einen Flansch auf der Rückseite des Katalogs (PCD ist gleich K)

**Generiert am: 23.05.2026**

Reber Beregnung GmbH  
Gottlieb Daimler Str. 2  
67227 Frankenthal  
Deutschland  
+49 (0) 6233 3772 - 0  
[info@reberberegnung.de](mailto:info@reberberegnung.de)  
<http://www.reberberegnung.de>



**REBER**  
Bewässerungssysteme