

# VDL Muffe PVC-U 280 mm Klebemuffe 10bar Grau KIWA (0100784)



**V-L** Van de Lande



**REBER**  
Bewässerungssysteme

# TECHNISCHE DATEN

Farbe	Grau
Werkstoff	PVC-U
Zulassung	KIWA
Anschluss	Klebemuffe
Maß	280 mm
Arbeitsdruck	10 bar

# ABMESSUNGEN

L	312 mm
T	16 mm
ØDi-1	280 mm
ØDi-2	280 mm

**Generiert am: 14.03.2026**

Reber Beregnung GmbH  
Gottlieb Daimler Str. 2  
67227 Frankenthal

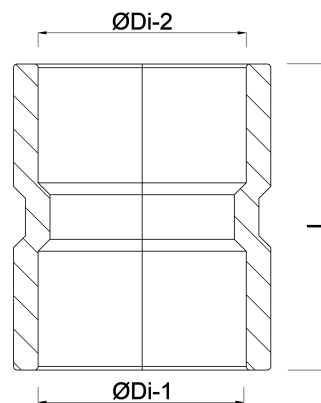

**REBER**  
Bewässerungssysteme

Deutschland  
+49 (0) 6233 3772 - 0  
[info@reberberegnung.de](mailto:info@reberberegnung.de)  
<http://www.reberberegnung.de>



**REBER**  
Bewässerungssysteme