

**Bogen 90° Edelstahl 316 26,9
mm x 26,9 mm x 2,0 mm
Stumpfschweißung 186bar
(0080673)**



REBER
Bewässerungssysteme

TECHNISCHE DATEN

Werkstoff	Edelstahl 316
Anschluss	Stumpfschweißung
DIN Norm	DIN 2605
Wandstärke	2,0 mm
Maß	26,9 mm
Arbeitsdruck	186 bar

ABMESSUNGEN

Cb-1	28 mm
Cb-2	28 mm
ØDo-1	26.9 mm
ØDo-2	26.9 mm
β	90 °



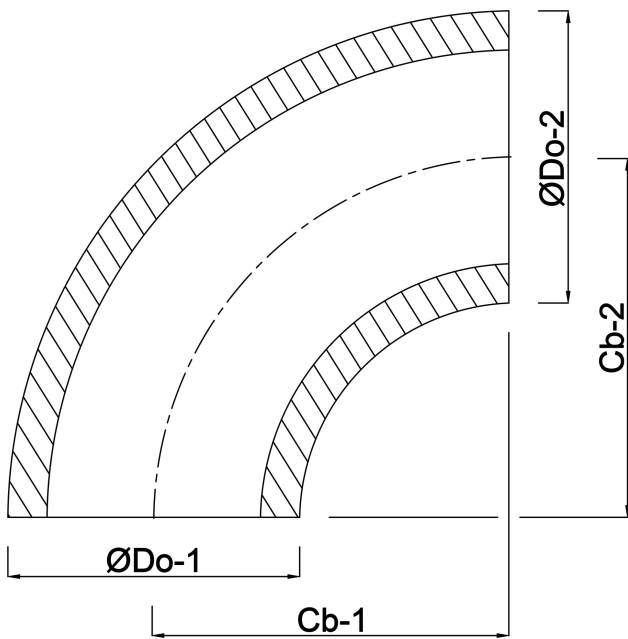

Generiert am: 22.05.2026

Reber Beregnung GmbH
Gottlieb Daimler Str. 2
67227 Frankenthal
Deutschland
+49 (0) 6233 3772 - 0
info@reberberegnung.de
<http://www.reberberegnung.de>



REBER
Bewässerungssysteme