

**Bogen 90° Edelstahl 316 48,3
mm x 48,3 mm x 2,0 mm
Stumpfschweißung 104bar
(0080676)**



REBER
Bewässerungssysteme

TECHNISCHE DATEN

Werkstoff	Edelstahl 316
Anschluss	Stumpfschweißung
DIN Norm	DIN 2605
Wandstärke	2,0 mm
Maß	48,3 mm
Arbeitsdruck	104 bar

ABMESSUNGEN

Cb-1	57 mm
Cb-2	57 mm
ØDo-1	48.4 mm
ØDo-2	48.4 mm
β	90 °

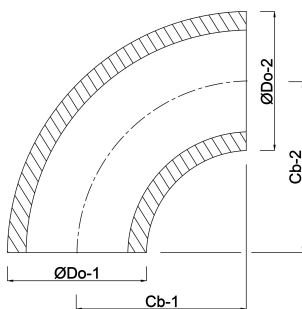

Generiert am: 13.03.2026

Reber Beregnung GmbH
Gottlieb Daimler Str. 2
67227 Frankenthal
Deutschland
+49 (0) 6233 3772 - 0
info@reberberegnung.de
<http://www.reberberegnung.de>



REBER
Bewässerungssysteme