

# Profec Kugelhahn PVC-U 20 mm Klebemuffe 16bar DN20 Grau Typ Safe 600 (0112101)



**REBER**  
Bewässerungssysteme



DN

20

## ABMESSUNGEN

Ct-1 46 mm

Lb 84 mm

R 35 mm

ØDf 15 mm

ØDi-1 20 mm

ØDi-2 20 mm

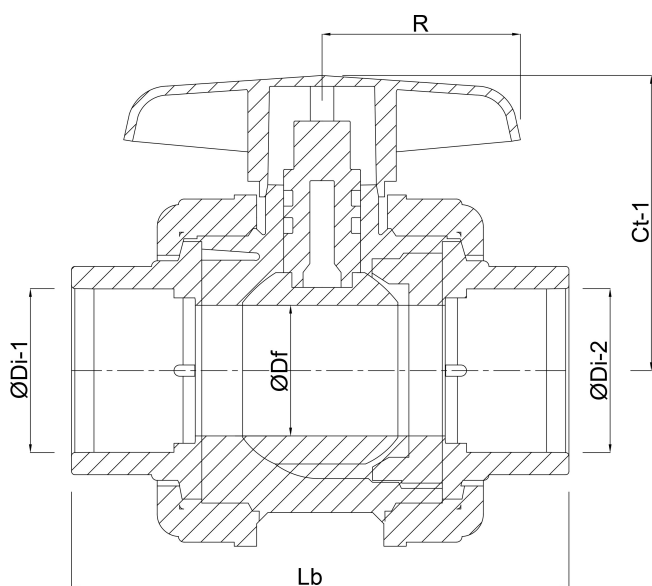

## PRODUKTINFORMATIONEN

Mit gesicherter Kugel.



**REBER**  
Bewässerungssysteme

**Generiert am: 17.04.2026**

Reber Beregnung GmbH  
Gottlieb Daimler Str. 2  
67227 Frankenthal  
Deutschland  
+49 (0) 6233 3772 - 0  
[info@reberberegnung.de](mailto:info@reberberegnung.de)  
<http://www.reberberegnung.de>



**REBER**  
Bewässerungssysteme