

**T-Stück 45° PVC-U 200 mm x
125 mm x 200 mm SN4
Steckmuffe Grau
KOMO/BENOR (0360278)**



REBER
Bewässerungssysteme

TECHNISCHE DATEN

Farbe Grau

Werkstoff PVC-U

Zulassung KOMO/BENOR

Anschluss Steckmuffe

Maß 200 mm x 125 mm x 200 mm

SN SN4

ABMESSUNGEN

Cr-1 250 mm

Ct-1 270 mm

L 345 mm

ØDi-1 200 mm

ØDi-2 125 mm

ØDi-3 200 mm

β 45 °



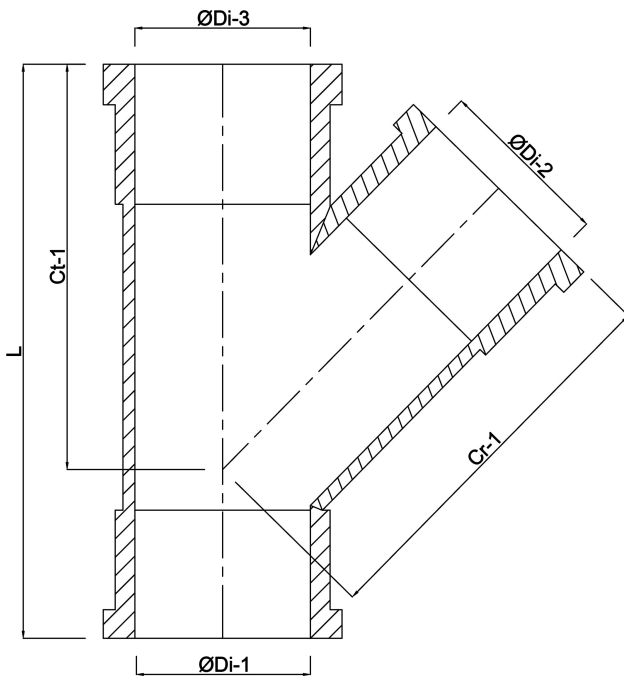

Generiert am: 23.05.2026

Reber Beregnung GmbH
Gottlieb Daimler Str. 2
67227 Frankenthal
Deutschland
+49 (0) 6233 3772 - 0
info@reberberegnung.de
<http://www.reberberegnung.de>



REBER
Bewässerungssysteme