

Profec Nr. 280 Doppelnippel
Gusseisen Verzinkt 1/8"
Außengewinde 25bar DVGW
(1028001)



REBER
Bewässerungssysteme

TECHNISCHE DATEN

Werkstoff Gusseisen

Oberflächenbehandlung Verzinkt

Zulassung DVGW

Anschluss Außengewinde

Fitting Nr. Nr. 280

Temperaturbereich -20°C - 120°C

Arbeitsdruck 25 bar

Maß 1/8"

ABMESSUNGEN

F-1 9 mm

F-2 9 mm

K-1 16 mm

L 31 mm

ØDo-1 1/8 "

ØDo-2 1/8 "



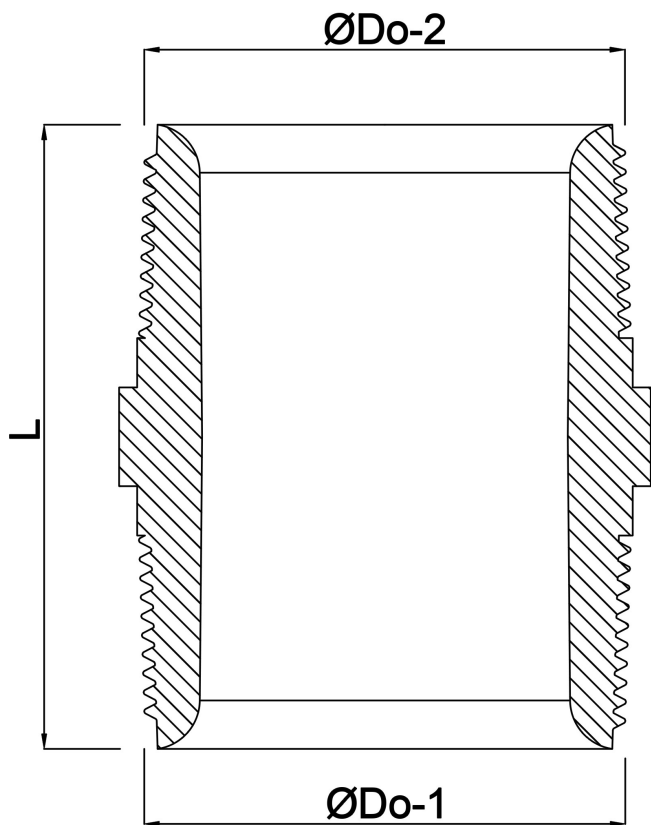

Generiert am: 14.03.2026

Reber Beregnung GmbH
Gottlieb Daimler Str. 2
67227 Frankenthal
Deutschland
+49 (0) 6233 3772 - 0
info@reberberegnung.de
<http://www.reberberegnung.de>



REBER
Bewässerungssysteme