

# Profec Losflansch PVC-U 40 mm 16bar DN32 Grau PN10/16 (0110921)



**REBER**  
Bewässerungssysteme

# TECHNISCHE DATEN

Farbe Grau

Werkstoff PVC-U

Geeignet für 0110901

Geeignet für 0169838

Maß 40 mm

Bolzen

Verpackung 60 St.

DN 32

Innen ø 51 mm

Flansch PN10/16

Außen ø 143 mm

Gewicht 0.19 kg

Dicke 15 mm

Arbeitsdruck 16 bar

Loch ø 14 mm

Löcher 4



# ABMESSUNGEN

Db 143 mm

O 14 mm

PCD 100 mm

ØDi-1 51 mm

**Generiert am: 13.03.2026**

Reber Beregnung GmbH  
Gottlieb Daimler Str. 2  
67227 Frankenthal  
Deutschland  
+49 (0) 6233 3772 - 0  
[info@reberberegnung.de](mailto:info@reberberegnung.de)  
<http://www.reberberegnung.de>

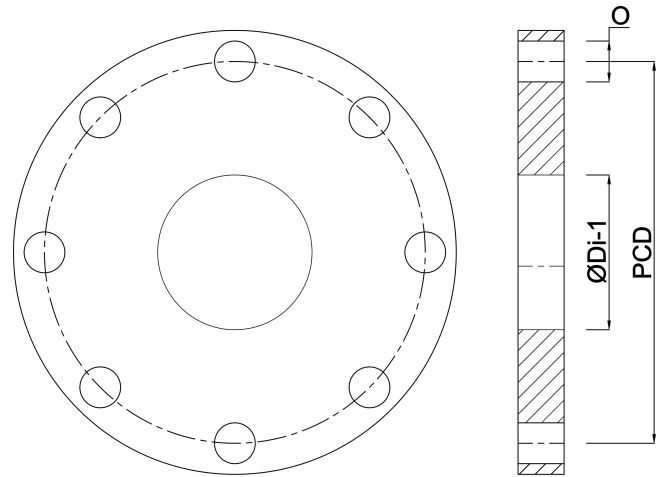

**REBER**  
Bewässerungssysteme