

**Profec Klebeflansch PVC-U
DN32 x 40 mm DIN Flansch x
Klebemuffe 10bar DN32 Grau
PN10 (0111083)**



REBER
Bewässerungssysteme

TECHNISCHE DATEN

Farbe Grau

Werkstoff PVC-U

Anschluss DIN Flansch x Klebemuffe

Maß DN32 x 40 mm

Bolzen

DN 32

Flansch PN10

Außen ø 140 mm

Gewicht 0.237 kg

Schraubenlänge 70 mm

Dicke 15 mm

Arbeitsdruck 10 bar

Loch ø 18 mm

Löcher 4

ABMESSUNGEN

Ø 18 mm



PCD 100 mm

ØDi-1 40 mm

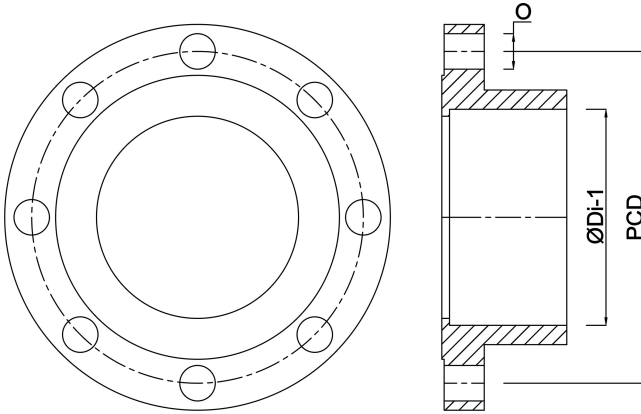

Generiert am: 13.03.2026

Reber Beregnung GmbH
Gottlieb Daimler Str. 2
67227 Frankenthal
Deutschland
+49 (0) 6233 3772 - 0
info@reberberegnung.de
<http://www.reberberegnung.de>



REBER
Bewässerungssysteme