

Profec Flansch Stahl DN150 x 159,0 mm DIN Flansch x Stumpfschweißung 10bar PN10 (1180243)



REBER
Bewässerungssysteme

TECHNISCHE DATEN

Werkstoff	Stahl
Anschluss	DIN Flansch x Stumpfschweißung
DIN Norm	DIN 2576
Flansch	PN10
Arbeitsdruck	10 bar
Maß	DN150 x 159,0 mm
Innen ø	161,1 mm
Außen ø	285 mm
Gewicht	6.97 kg
Dicke	22 mm
Lochkreis	240 mm
Loch ø	22 mm
Löcher	8

ABMESSUNGEN

O	22 mm
PCD	240 mm



ØDi-1

161.1 mm

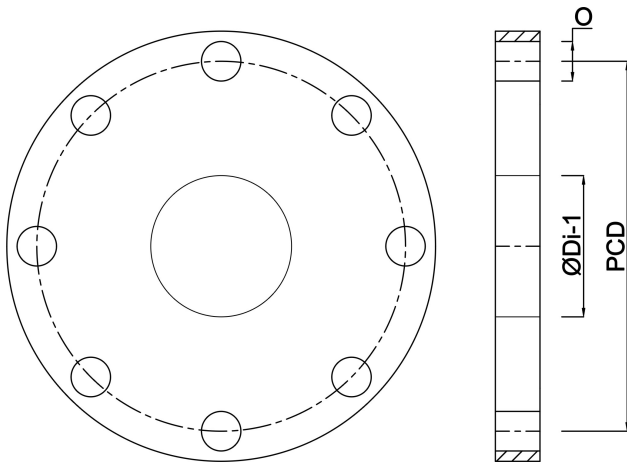

Generiert am: 24.05.2026

Reber Beregnung GmbH
Gottlieb Daimler Str. 2
67227 Frankenthal
Deutschland
+49 (0) 6233 3772 - 0
info@reberberegnung.de
<http://www.reberberegnung.de>



REBER
Bewässerungssysteme