

**Profec Gewindeflansch PVC-U  
DN25 x 1" DIN Flansch x  
Innengewinde 16bar DN25  
Grau PN10/16 (0111162)**



**REBER**  
Bewässerungssysteme

# TECHNISCHE DATEN

Farbe	Grau
Werkstoff	PVC-U
Anschluss	DIN Flansch x Innengewinde
Flansch	PN10/16
Arbeitsdruck	16 bar
Maß	DN25 x 1"
DN	25
Außen ø	115 mm
Gewicht	0.142 kg
Dicke	14 mm
Loch Ø	14 mm
Löcher	4

# ABMESSUNGEN

O	14 mm
PCD	85 mm
ØDi-1	1 "



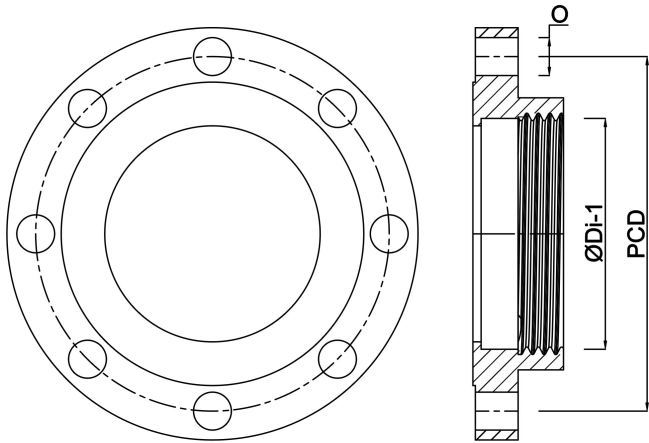

**Generiert am: 13.03.2026**

Reber Beregnung GmbH  
Gottlieb Daimler Str. 2  
67227 Frankenthal  
Deutschland  
+49 (0) 6233 3772 - 0  
[info@reberberegnung.de](mailto:info@reberberegnung.de)  
<http://www.reberberegnung.de>



**REBER**  
Bewässerungssysteme