

VDL Klebeflansch PVC-U 160 mm Klebemuffe 10bar DN150 Grau PN10 Typ A (7018254)



VL Van de Lande



REBER
Bewässerungssysteme

TECHNISCHE DATEN

Farbe Grau

Werkstoff PVC-U

DIN Norm DIN 2501

Flansch PN10

Arbeitsdruck 10 bar

Typ A

Maß 160 mm

Anschluss Klebemuffe

Verpackung 4 St.

DN 150

Außen ø 86 mm

Dicke 28 mm

Loch ø 24 mm

Löcher 8

ABMESSUNGEN

Ø 24 mm



PCD 240 mm

ØDi-1 160 mm

Generiert am: 14.03.2026

Reber Beregnung GmbH
Gottlieb Daimler Str. 2
67227 Frankenthal
Deutschland
+49 (0) 6233 3772 - 0
info@reberberegnung.de
<http://www.reberberegnung.de>

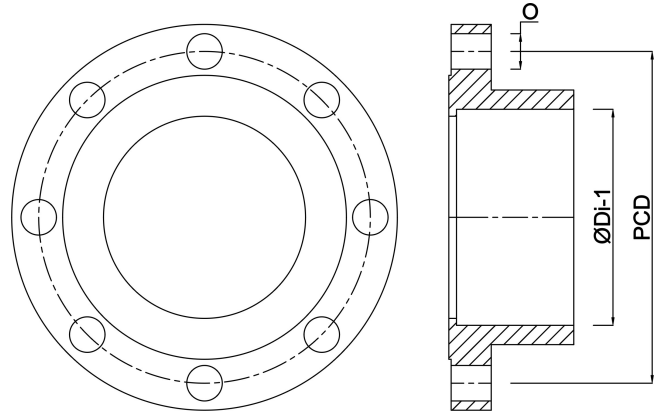

REBER
Bewässerungssysteme