

**T-Stück 45° PVC-U 160 mm x  
125 mm x 160 mm SN4  
Steckmuffe Grau  
KOMO/BENOR (0360277)**



**REBER**  
Bewässerungssysteme

# TECHNISCHE DATEN

Farbe Grau

Werkstoff PVC-U

Zulassung KOMO/BENOR

Anschluss Steckmuffe

Maß 160 mm x 125 mm x 160 mm

SN SN4

# ABMESSUNGEN

Cr-1 231 mm

Ct-1 240 mm

L 323 mm

ØDi-1 160 mm

ØDi-2 125 mm

ØDi-3 160 mm

β 45 °

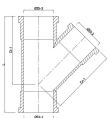

**REBER**  
Bewässerungssysteme

**Generiert am: 13.03.2026**

Reber Beregnung GmbH  
Gottlieb Daimler Str. 2  
67227 Frankenthal  
Deutschland  
+49 (0) 6233 3772 - 0  
[info@reberberegnung.de](mailto:info@reberberegnung.de)  
<http://www.reberberegnung.de>



**REBER**  
Bewässerungssysteme