

Hydro-S Absperrklappe PVC-U
75 mm DIN Flansch 10bar
DN65 Grau PN10 Typ 7500
(7014379)



hydro-s



REBER
Bewässerungssysteme

ABMESSUNGEN

Ct-1 179 mm

PCD 145 mm

R 207 mm

W-1 46 mm

W-2 115 mm

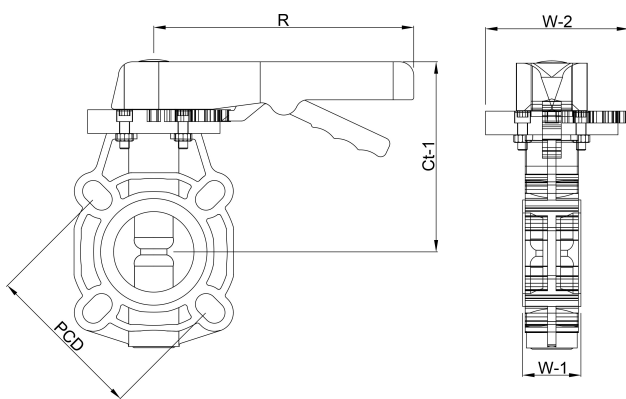

Generiert am: 25.05.2026

Reber Beregnung GmbH
Gottlieb Daimler Str. 2
67227 Frankenthal
Deutschland
+49 (0) 6233 3772 - 0
info@reberberegnung.de
<http://www.reberberegnung.de>



REBER
Bewässerungssysteme