

**Bogen 90° Stahl 60,3 mm x 60,3
mm x 2,9 mm
Stumpfschweißung (1180050)**



REBER
Bewässerungssysteme

TECHNISCHE DATEN

| | |
|------------|------------------|
| Werkstoff | Stahl |
| Anschluss | Stumpfschweißung |
| DIN Norm | DIN 2605 |
| Standard | 3S |
| Maß | 60,3 mm |
| Wandstärke | 2,9 mm |

ABMESSUNGEN

| | |
|-------|---------|
| Cb-1 | 76 mm |
| Cb-2 | 76 mm |
| ØDo-1 | 60.3 mm |
| ØDo-2 | 60.3 mm |
| β | 90 ° |



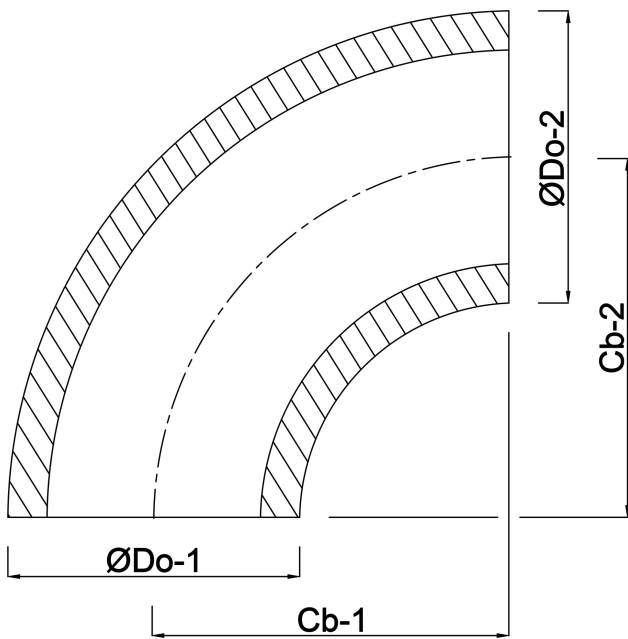

Generiert am: 24.05.2026

Reber Beregnung GmbH
Gottlieb Daimler Str. 2
67227 Frankenthal
Deutschland
+49 (0) 6233 3772 - 0
info@reberberegnung.de
<http://www.reberberegnung.de>



REBER
Bewässerungssysteme