

**T-Stück 45° PVC-U 200 mm x
160 mm x 200 mm SN8
Steckmuffe Grau
KOMO/BENOR (0360279)**



REBER
Bewässerungssysteme

TECHNISCHE DATEN

Farbe Grau

Werkstoff PVC-U

Zulassung KOMO/BENOR

Anschluss Steckmuffe

Maß 200 mm x 160 mm x 200 mm

SN SN8

ABMESSUNGEN

Cr-1 291 mm

Ct-1 294 mm

L 393 mm

ØDi-1 200 mm

ØDi-2 160 mm

ØDi-3 200 mm

β 45 °



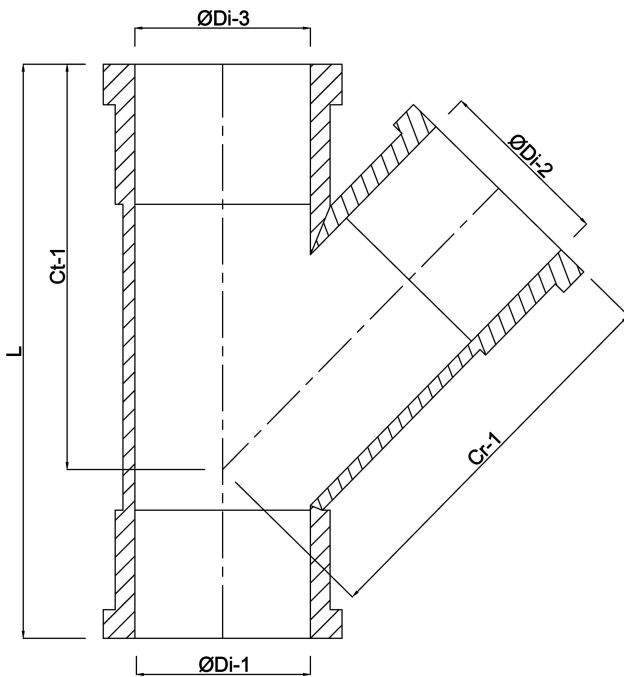

Generiert am: 23.05.2026

Reber Beregnung GmbH
Gottlieb Daimler Str. 2
67227 Frankenthal
Deutschland
+49 (0) 6233 3772 - 0
info@reberberegnung.de
<http://www.reberberegnung.de>



REBER
Bewässerungssysteme