

**Flansch Edelstahl 316 DN50 x
60,3 mm DIN Flansch x
Stumpfschweißung 10bar
DN50 PN10/16 (0080635)**



REBER
Bewässerungssysteme

TECHNISCHE DATEN

Werkstoff	Edelstahl 316
Anschluss	DIN Flansch x Stumpfschweißung
DIN Norm	DIN 2576
Arbeitsdruck	10 bar
Maß	DN50 x 60,3 mm
DN	50
Innen ø	61,5 mm
Flansch	PN10/16
Durchmesser	60,3 mm
Außen ø	165 mm
Gewicht	2.5 kg
Dicke	20 mm
Loch Ø	18 mm
Löcher	4

ABMESSUNGEN

Ø	18 mm
---	-------



PCD

125 mm

ØDi-1

61.5 mm

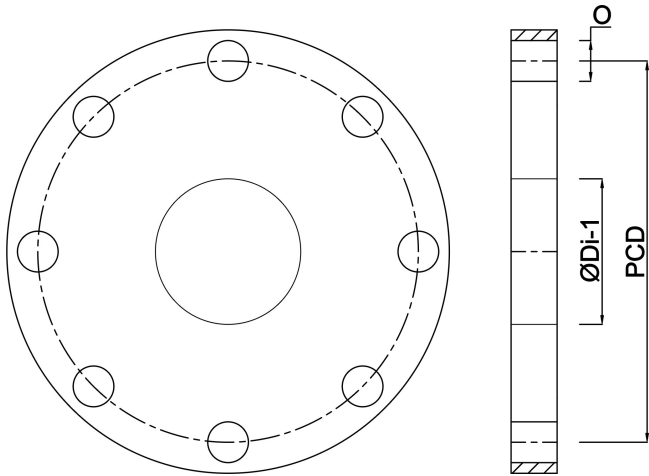

Generiert am: 13.03.2026

Reber Beregnung GmbH
Gottlieb Daimler Str. 2
67227 Frankenthal
Deutschland
+49 (0) 6233 3772 - 0
info@reberberegnung.de
<http://www.reberberegnung.de>



REBER
Bewässerungssysteme