

**Profec Absperrklappe  
Sphäroguss (GGG40)  
Epoxybeschichtung DN50 DIN  
Flansch 10bar DN50 Blau  
PN6/10/16 Typ 601 Scheibe  
Edelstahl 316 (0401865)**



**REBER**  
Bewässerungssysteme

# TECHNISCHE DATEN

Farbe	Blau
Typ	601
Werkstoff	Sphäroguss (GGG40)
Oberflächenbehandlung	Epoxybeschichtung
Bedienung	Hebel
Griff-Farbe	Schwarz
Material Hebel/Griff	Temperguss
Material Klappe	Edelstahl 304
Material Spindel	Edelstahl 316
Material Sitz	EPDM
Material Gehäuse	Sphäroguss (GGG40)
Material Dichtung	EPDM
Anschluss	DIN Flansch
DIN Norm	DIN 2501
Flansch	PN6/10/16
Temperaturbereich	0°C - 90°C
Arbeitsdruck	10 bar



Maß DN50

DN 50

Breite 43 mm

Höhe 275 mm

Torque 10 Nm

## ABMESSUNGEN

Baulänge din 3202 k1, iso 5752

Ct-1 190 mm

PCD 110/125 mm

R 260 mm

W-1 43 mm

W-2 86 mm

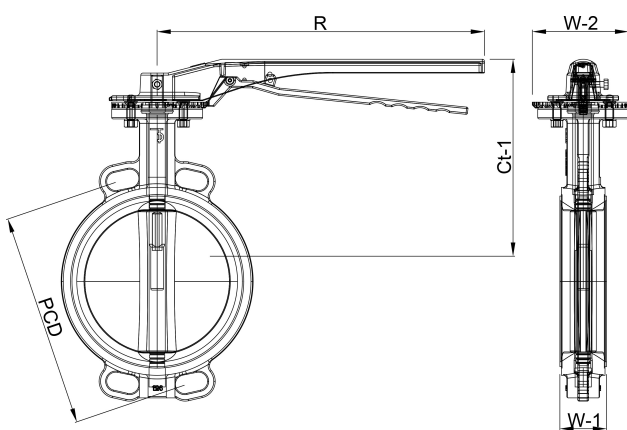

**REBER**  
Bewässerungssysteme

**Generiert am: 23.05.2026**

Reber Beregnung GmbH  
Gottlieb Daimler Str. 2  
67227 Frankenthal  
Deutschland  
+49 (0) 6233 3772 - 0  
[info@reberberegnung.de](mailto:info@reberberegnung.de)  
<http://www.reberberegnung.de>



**REBER**  
Bewässerungssysteme