

VDL Verschraubung PVC-U/PE 90 mm Klebemuffe x Stutzen SDR11 7.5bar Grau (7018210)



VL Van de Lande



REBER
Bewässerungssysteme

TECHNISCHE DATEN

Farbe	Grau
Werkstoff	PVC-U/PE
Material Dichtung	EPDM
Anschluss	Klebemuffe x Stutzen
Klasse	SDR11
Maß	90 mm
Arbeitsdruck	7.5 bar

ABMESSUNGEN

L	210 mm
P-2	90 mm
ØDi-2	90 mm
ØDo-1	90 mm

Generiert am: 14.03.2026

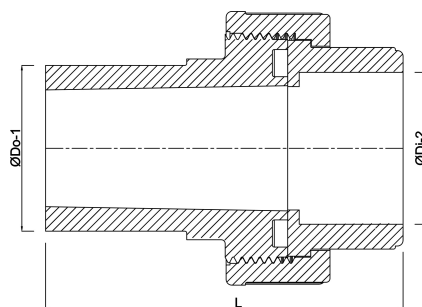

REBER
Bewässerungssysteme

Reber Beregnung GmbH
Gottlieb Daimler Str. 2
67227 Frankenthal
Deutschland
+49 (0) 6233 3772 - 0
info@reberberegnung.de
<http://www.reberberegnung.de>



REBER
Bewässerungssysteme