

Pentair Sandfilter Polyester glasfaserverstärkt 2" Innengewinde 2,5bar Blau Typ Triton® F-30S8-NEO-CP (7021212)



 **PENTAIR**
TRADEGRADE
BY PENTAIR



REBER
Bewässerungssysteme

TECHNISCHE DATEN

Farbe	Blau
Werkstoff	Polyester glasfaserverstärkt
Anschluss	Innengewinde
Arbeitsdruck	2,5 bar
Max. Temp.	50 °C
Typ	Triton® F-30S8-NEO-CP
Kapazität	22 m ³ /h
Kiesmenge	75 Kg
Maß	2"
Durchmesser	762 mm
Gewicht	29.8 kg
Sandmenge	200 kg
Filterfläche	0.45 m ²
Max Durchfluss	22 m ³ /h
Max. Poolvol.	110 m ³

ABMESSUNGEN



A 1055 mm

B 762 mm

B Zoll 30

C 671 mm

D 590 mm

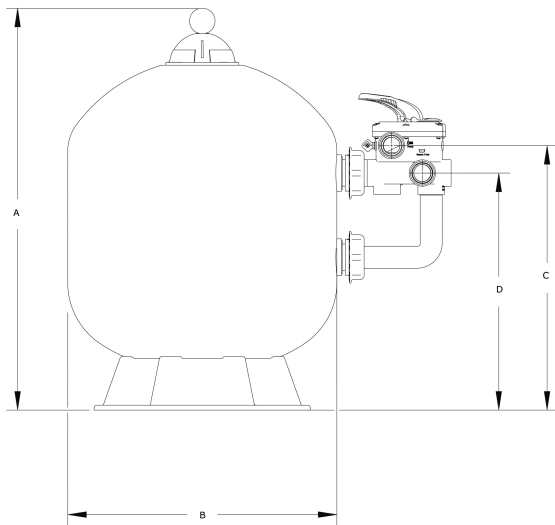

PRODUKTINFORMATIONEN

Fiberglasverstärkter Einstücktank mit einer UV-beständigen Beschichtung.
Mit 6-Wege-Ventil an der Seite. Schalten Sie die Pumpe vor jeder Betätigung des Hebels aus.

Generiert am: 25.05.2026

Reber Beregnung GmbH
Gottlieb Daimler Str. 2
67227 Frankenthal
Deutschland



REBER
Bewässerungssysteme

+49 (0) 6233 3772 - 0
info@reberberegnung.de
<http://www.reberberegnung.de>



REBER
Bewässerungssysteme