

VDL Reduziermuffe PVC-U 160 mm x 125 mm Klebemuffe 16bar Grau (7018289)



VL Van de Lande



REBER
Bewässerungssysteme

TECHNISCHE DATEN

Farbe	Grau
Werkstoff	PVC-U
Anschluss	Klebemuffe
Maß	160 mm x 125 mm
Arbeitsdruck	16 bar

ABMESSUNGEN

L	193 mm
P-1	87 mm
P-2	69 mm
ØDi-1	160 mm
ØDi-2	125 mm

Generiert am: 14.03.2026

Reber Beregnung GmbH
Gottlieb Daimler Str. 2
67227 Frankenthal

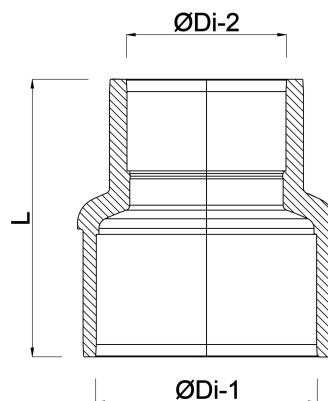

REBER
Bewässerungssysteme

Deutschland
+49 (0) 6233 3772 - 0
info@reberberegnung.de
<http://www.reberberegnung.de>



REBER
Bewässerungssysteme