

VDL Losflansch PVC-U 355 mm 6bar DN350 Grau Typ A (7018248)



VL Van de Lande



REBER
Bewässerungssysteme

TECHNISCHE DATEN

Farbe Grau

Werkstoff PVC-U

Typ A

Maß 355 mm

Verpackung 1 St.

DN 350

Innen ø 388 mm

Außen ø 505 mm

Dicke 38 mm

Arbeitsdruck 6 bar

Loch ø 22 mm

Löcher 16

ABMESSUNGEN

O 22 mm

PCD 460 mm

ØDi-1 388 mm



Generiert am: 14.03.2026

Reber Beregnung GmbH
Gottlieb Daimler Str. 2
67227 Frankenthal
Deutschland
+49 (0) 6233 3772 - 0
info@reberberegnung.de
<http://www.reberberegnung.de>

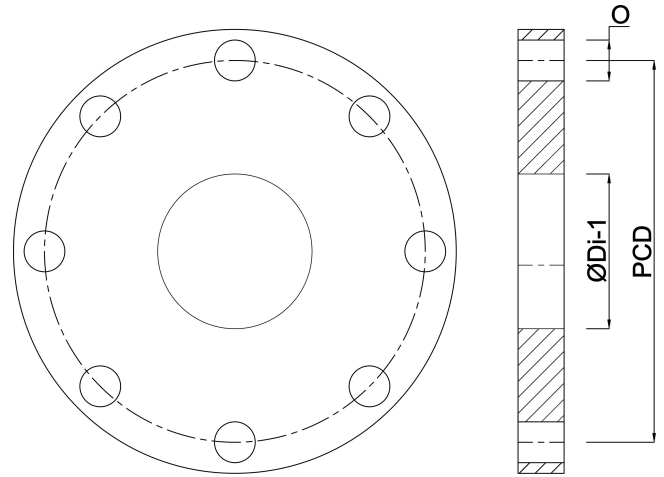

REBER
Bewässerungssysteme